

CONTENEUR - seul ou établi dans une combinaison - avec ou sans DISK-ROTARY-PRESS® DRP

Vous choisissez....



...la combinaison, isolément ou construite dans une niche d'un mur

... avec des pieds ou roulettes réglables

...avec ou sans une protection de vue au-dessous de la porte

Le design et les couleurs RAL,

...avec ou sans DISK-ROTARY-PRESS® DRP

...avec ou sans des trous supplémentaires pour des batteries, ou des capsules.

Contact et d'autres informations

Nous répondons volontiers à vos questions individuelles (Tel 044 882 27 55). Si vous êtes intéressé d'examiner les différentes presses en action, merci de nous contacter pour fixer un rendez-vous.

Afin de voir les résultats concrets, nous vous proposons en tout temps des contacts avec des clients.

DISK-ROTARY-PRESS® DRP

La petite presse - pour réduire le volume de matériaux de recyclage - avec grand potentiel pour économiser les frais et pour diminuer la pollution pendant le processus de recyclage

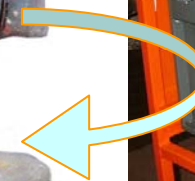

2/3 en moins de travail pour le personnel
 2/3 en moins de transport de l'air

2/3 en moins de frais
 2/3 en moins de stockage de volume de l'air - plus de place dans le magasin

Avec la DISK-ROTARY-PRESS® DRP il est possible

66% en moins de volume - un soulagement pour tous!

C'est-à-dire pour vous et vos collaborateurs
 2/3 en moins de travail avec les bouteilles PET rapportées
 2/3 en moins de la place pour emmagasiner le PET rassemblée
 2/3 en moins de volumes de transport

C'est-à-dire, jusqu'à
 3 fois plus de bouteilles PET dans un sac et un chargement.

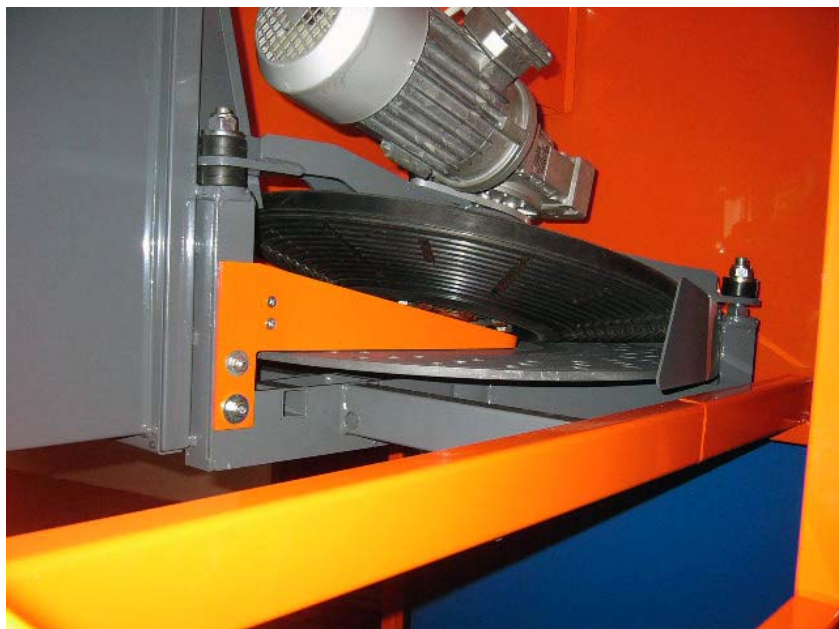

Pour les clients il n'est plus nécessaire d'attendre pour restituer des bouteilles. Une DISK-ROTARY-PRESS® DRP travaille sans faire du bruit dans l'arrière-plan. Elle est certifiée TÜF, avec un moteur performant de 220 volts. La vitesse de la presse est ½ seconde par bouteille.

VARIATIONS de Conteneur utilisable avec ou sans DISK-ROTARY-PRESS®DRP

DANS LE SECTEUR DES CLIENTS

- SC75 Conteneur**
360 litres sac, 750 x 1'000 x 1'700 mm, poids 80 kg
- MC75 Conteneur** pour des bouteilles laitières (PE),
360 litres sac, avec des récipients pour des batteries, des capsules et des cartouches
- GC95 PET conteneur** pour pousser la palette de treillis à la longueur 950 x 1'250 x 1'700 mm
- GC95 PE Conteneur laitier** pour pousser la palette de treillis à la longueur, 950 x 1'250 x 1'700 mm
- GC134 Conteneur** pour pousser la palette de treillis à la largeur 1'340 x 1'000 x 1'700 mm
- DGC Conteneur de double treillis** palette avec deux treillis, 1'350 x 1'000 x 1'900 mm, installation d'une presse pas possible
- RC et RG Conteneur de treillis et rayon de treillis.** Conteneur avec la presse pour le module d'un treillis roulant, avec un sac pour les bouteilles PET.

DANS LA ZONE DES COLLABORATEURS du magasin

- G95 Rayon** pour une presse au-dessus d'une palette de treillis, pour établir derrière un mur, commandé par le consommateur de PET ou par le personnel.

PRESSES SPÉCIALES ET ÉQUIPEMENTS SPÉCIAUX

DISK-ROTARY-PRESS® DRP pour des boîtes d'aluminium et de tôle.
 Déclaration standard pour des boîtes à 120mm diamètre.
 Compression de volume avec des boîtes l'alu et de tôle 80%.

Avec DISK-ROTARY-PRESS® DRP, installé sur des compacteurs mobiles, vous chargez jusqu'à trois fois plus de bouteilles PET.

DISK-ROTARY-PRESS® DRP est aussi livrable en combinaison avec un distributeur automatique pour la restitution de caution.

L'article	Mesure	Prix de vente sans TVA.
ROTARY-DISK-PRESS® DRP Modell 2008	750 x 950 x 700	Euro 3'950.- CHF 6'320.-
Conteneur SC 75	750 x 1'000 x 1'700	Euro 1'100.- CHF 1'710.-
Conteneur MC 75 Installation d'une presse pas possible	750 x 1'000 x 1'700	Euro 1'060.- CHF 1'710.-
Conteneur GC 95 PET	950 x 1'250 x 1'700	Euro 1'300.- CHF 1'950.-
Conteneur GC 95 PE pour batteries, capsules et cartouches	950 x 1'250 x 1'700	Euro 1'350.- CHF 2'170.-
Conteneur GC 134 Installation d'une presse pas possible	1'340 x 1'000 x 1'700	Euro 1'310.- CHF 1'980.-
Rayon G 95	950 x 1'250 x 1'700	Euro 970.- CHF 1'480.-
Conteneur de double treillis- DGC 135 Installation d'une presse pas possible	1'350 x 1'000 x 1'900	Euro 1'320.- CHF 1'980.-
Conteneur de treillis RC91	910 x 1'100 x 1'900	Euro 1'250.- CHF 1'950.-
Rayon de treillis RG91	910 x 1'100 x 1'900	Euro 1'080.- CHF 1'710.-
Couvercle de protection inséré dans un châssis d'acier/chrome avec un entonnoir de lancement	contre l'incendie EI 30	Euro 970.- CHF 1'480.-

Surtaxe pour

Quatre roulettes de caoutchouc rabattables et verrouillables CHF 160.- (Euro 110.-)

Des écrans de vue sous les portes et les parois latérales, par porte CHF 50.- (Euro 35.-)

ORDRE, APERÇU ET SÉCURITÉ A LA PLACE DU RECYCLING

Vous épargnez pour votre entreprise de l'aire de stockage et du temps, car les clients pressent les bouteilles PET eux-mêmes.

Déposées dans la palette ou dans des sacs de PRS à 360 litres.

La presse et les conteneurs sont contrôlés avec un système de surveillance infrarouge.

A l'intérieur de la porte il y a des récipients remplaçables pour ramasser les vieilles batteries et les capsules vides.



2 DISK-ROTARY-PRESS® DRP installées sur des compacteurs mobiles, vous chargez jusqu'à trois fois plus de bouteilles PET

DISK-ROTARY-PRESS® DRP pour des boîtes d'aluminium et de tôle. Standardisées pour des boîtes à 120 mm de diamètre.

Avec le pressurage des boîtes vous économisez à 80% du volume original.



Conteneur utilisable avec ou sans DISK-ROTARY-PRESS®DRP
avec ou sans des récipients pour des batteries, des capsules et des cartouches

SC75 PET Conteneur avec 360l sac,
avec ou sans des roulettes

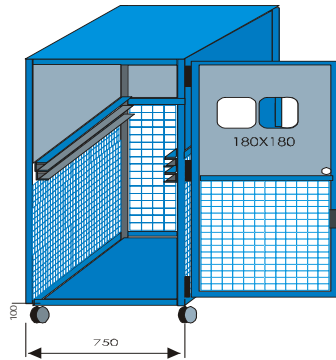

MC75 Conteneur pour des bouteilles
laitières (PE),

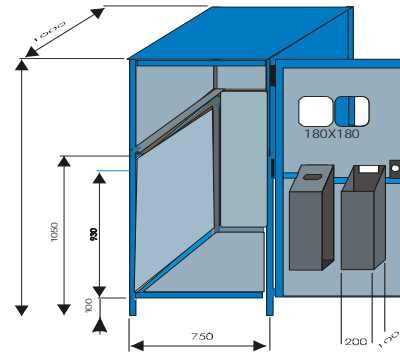

G95 Rayon pour une presse établi
derrière un mur.

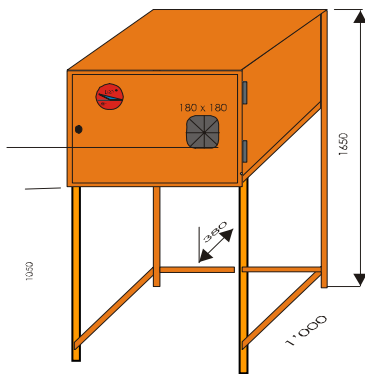

RC et RG Conteneur de treillis et rayon de
treillis. Conteneur avec une presse.

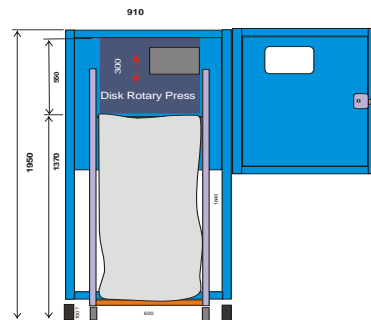

GC95 PET conteneur pour la
palette de treillis en longueur
Dim. 950 x 1'250 x 1'700

GC95 PE Conteneur laitier pour la
palette de treillis en longueur
Dim. 950 x 1'250 x 1'700

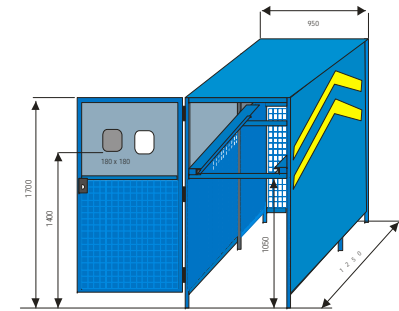

GC134 Conteneur pour la palette
de treillis en travers
Dim. 1'340 x 1'000 x 1'700

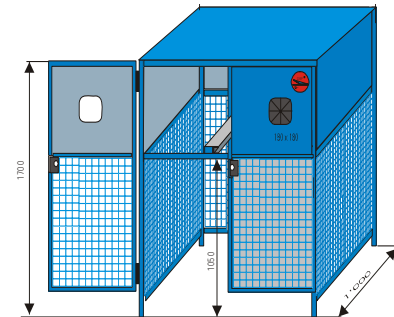

Couvercle de protection incendie EI 30

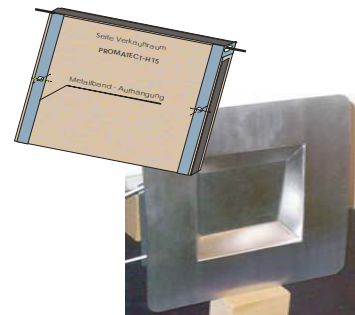

L'entonnoir en deux parties pour
l'installation dans des passages de murs
avec le couvercle de protection incendie
EI 30